

# Ciencias Naturales

## Alejandra Blaessinger Zamudio

### Pre-Kínder 2020



Fecha de retorno: 30 de Noviembre al 04 Diciembre 2020		Semana	Unidad
<b>Curso</b>	Pre-Kínder	33	Instrumentos de medición
<b>OA 9</b>	Comunicar sus observaciones, los instrumentos utilizados y los hallazgos obtenidos en experiencias de indagación en el entorno natural, mediante relatos, representaciones gráficas o fotografías.		
<b>Objetivo de la Clase</b>	Identifican instrumentos de medición.		
<b>Actitudinal</b>	Manifiestan un estilo de trabajo riguroso y perseverante para lograr los aprendizajes de la asignatura.		
<b>Contenidos</b>	Instrumentos de medición.		
<b>Recursos</b>	Celular, computador o tablet, cuaderno, lápices de colores. Una botella mediana (medio litro) preferiblemente de plástico, alcohol isopropílico, plastilina, Pajilla o bombilla, agua.		

**Correo: [alejandra.blaessinger@colegio-mansodevelasco.cl](mailto:alejandra.blaessinger@colegio-mansodevelasco.cl) WhatsApp +56 997005591**

# NORMAS PARA LAS CLASES ONLINE

- 1.- Ingresar a la clase con tu nombre y apellido.
- 2.- Mantener el micrófono en silencio.
- 3.- Activar la cámara.
- 4.- Esperar el turno para hablar.
- 5.- Usar el chat solo para dudas o pedir la palabra.
- 6.- Se pasará la lista al final de la clase y se van retirando de la sesión.



¿Qué usaremos hoy?

- Cuaderno
- Texto del Estudiante
- Lápiz y goma
- Lápices de colores



# ¿Cómo te sientes hoy?



contenta



triste



enojado



asustado



boba



emocionada

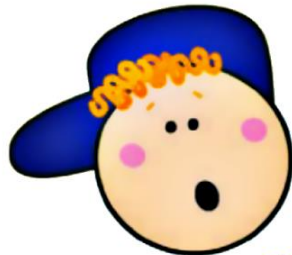

sorprendido



tímido



apenada

# Instrumentos de medición



Profesora: Alejandra Blaessinger Z.  
Curso: Pre-Kinder

Recuerda tener disponible todo lo necesario para comenzar la Clase: Materiales para realizar la experimentación.







# Ruta de aprendizaje

Mamá, papá  
lee la  
información a  
tu hijo o hija  
sobre los  
instrumentos  
de medición



Pregúntale a  
tu hijo o hija,  
cuáles son  
los  
instrumentos  
de medición  
que conoce.



Léele a tu hijo o  
hija la síntesis y  
pregunta que  
comprendieron  
sobre los  
instrumentos de  
medición.



Ahora te  
toca a ti!  
Ayuda a tu  
hijo o hija a  
realizar las  
actividades.



Desafío!  
Ayuda a tu hijo o  
hija a realizar un  
termómetro  
casero.



“Recuerda realizar todos los pasos de la Ruta de aprendizaje para poder cumplir el objetivo”



# Instrumentos de medición

Un instrumento de medición es una herramienta que se usa para medir una magnitud física. Existen instrumentos que permiten medir el peso, la longitud, el volumen, la temperatura, el tiempo etc.



TUBOS DE  
ENSAYO

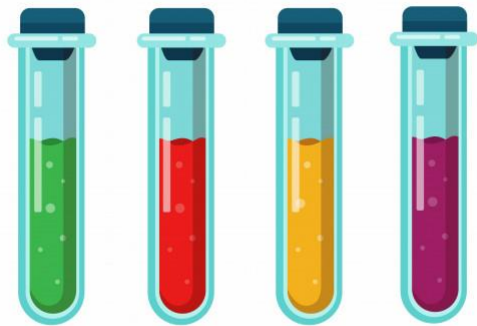

PIPETA

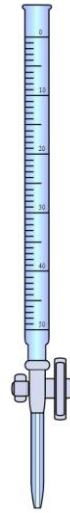

VASO DE  
PRECIPITADO



# VOLUMEN

Son instrumentos que permiten medir la cantidad de espacio que ocupa un líquido, un sólido o un gas en un contenedor. Se mide principalmente en unidades cúbicas.





PIRÓMETRO

Estos elementos permiten medir la temperatura de los cuerpos, principalmente escala de medición en kelvin y grados Celsius.

# TEMPERATURA



TERMÓMETRO



CRONÓMETRO

Estos instrumentos permiten medir el tiempo en que tarda cualquier objeto en hacer una acción correspondiente o en su defecto para poder esperar que ocurra algún fenómeno.

# TIEMPO



CALENDARIO

RELOJ

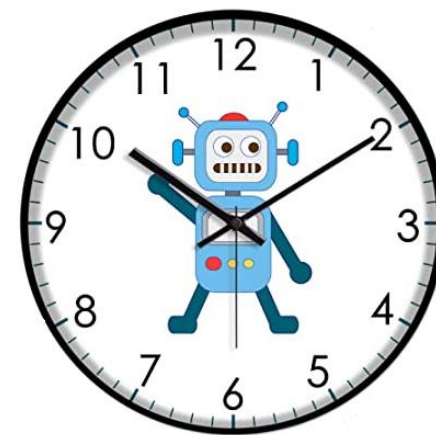

1

# ¡Ahora te toca a ti!



Identifica el instrumento de medición, luego dibújalo y coloréalo en tu cuaderno de acuerdo de acuerdo al color de las crayolas.

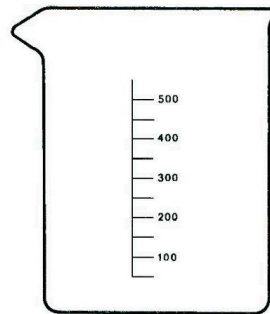
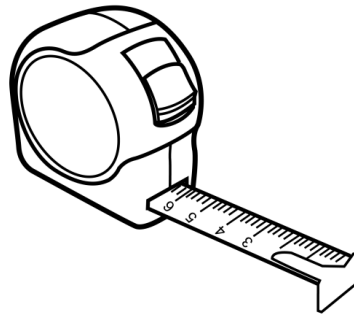
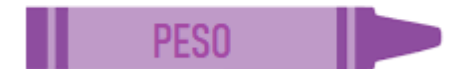
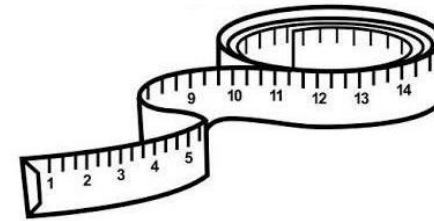
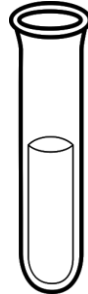
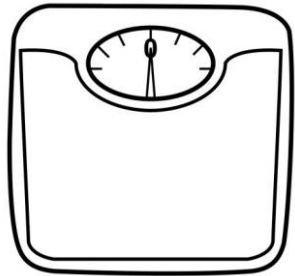

Recuerda realizar la actividad en tu cuaderno de Ciencias Naturales.



¿Qué instrumento utilizarías para medir en las siguientes situaciones?

- 1.- Medir el tiempo en una prueba de natación
- 2.- Medir la temperatura de las personas que entran a un supermercado
- 3.- Pesar a cada integrante de un equipo de futbol

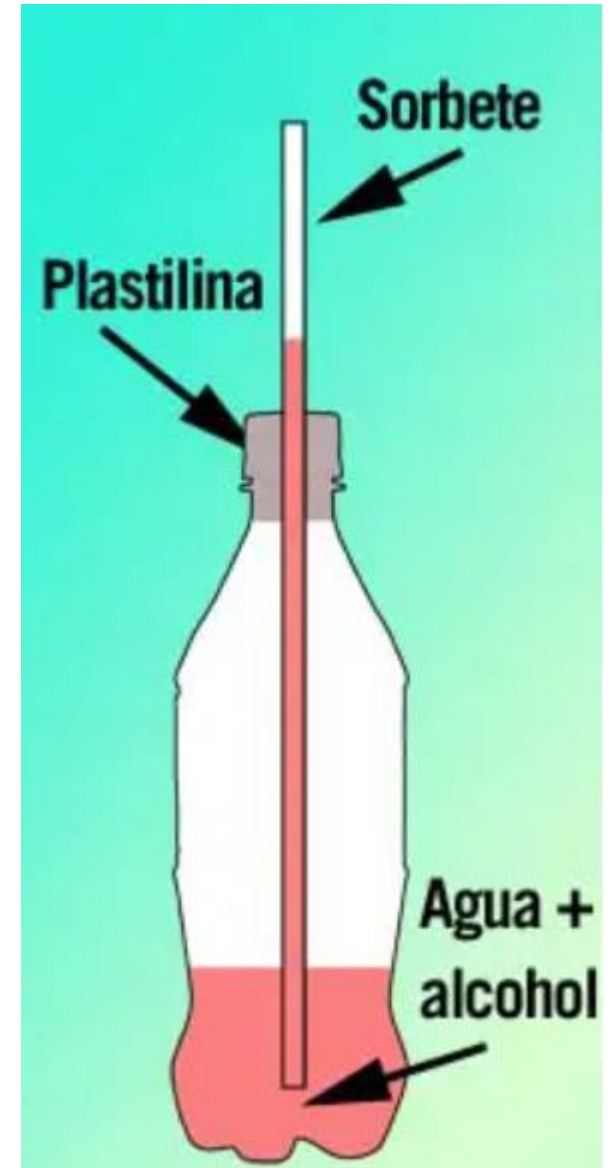

# 2

## ¡Desafío!

### ¿Cómo hacer un termómetro en casa?

#### Materiales:

- Una botella mediana (medio litro) preferiblemente de plástico.
- Alcohol isopropílico.
- Plastilina.
- Pajilla o bombilla.
- Agua.



# 1

Llenar con agua hasta que quede libre tan sólo un cuarto de la botella.

# 2

Seguidamente, agregamos cerca de un cuarto de alcohol y esperamos que se asienten los líquidos.

# 3

Luego, colocamos la pajilla dentro de la botella evitando que esta se hunda hasta el fondo.



# 4

Con ayuda de la plastilina, fijamos la pajilla a la botella para evitar fugas de alcohol al ambiente, y ya tenemos listo nuestro termómetro casero.

PROCEDIMIENTO